

WNGアクションオーダーシート

ウィペン注文用紙

WNG

Wessell, Nickel & Gross Japan

〒335-0005 埼玉県蕨市錦町1-13-20-A3

TEL : 048-434-6767

FAX : 048-434-6768

info@wesselnickelandgross.jp

http://wesselnickelandgross.jp/

お客様名

住所

電話番号

メールアドレス

取付予定ピアノ メーカー:

機種:

製造番号:

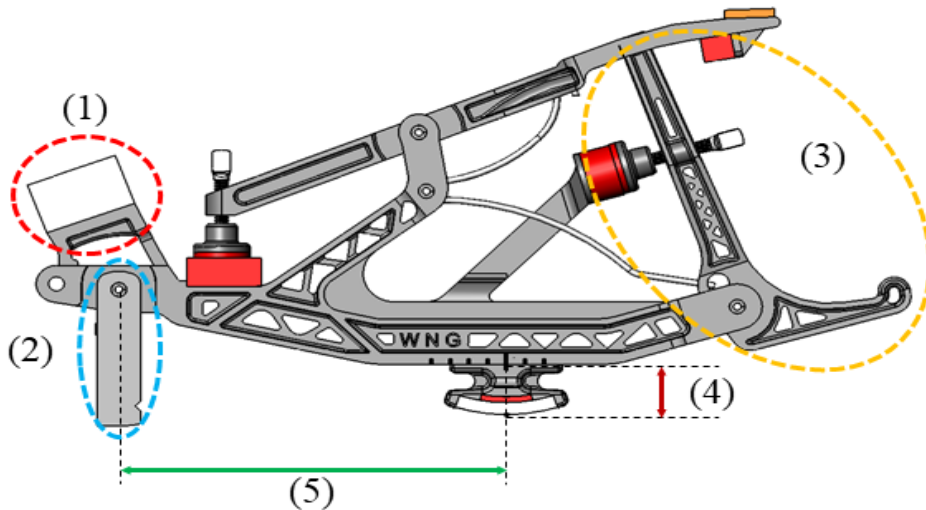

下記(1)～(5)それぞれご希望の寸法・形状を、各1つずつ選んで下さい。

(1) シャンクストップフェルトの有無

有り

無し

(2) フレンジの形状



スタインウェイ

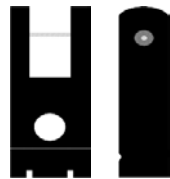

ヤマハ



WNG type1



WNG type2



レンナー 短



レンナー 長



メイソン&ハムリン 現行



メイソン&ハムリン old1

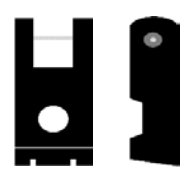

メイソン&ハムリン old2

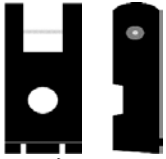

ボールドウィン type1



ボールドウィン type2



クナーベ



カワイ

(3) ジャックの形状



スタンダードジャック

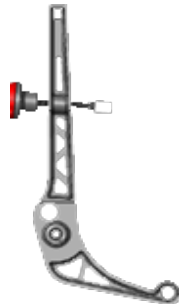

モダンジャック



クラシックジャック

(4) ヒール高さ(ヒール下面からジャックセンターピンまでの距離)

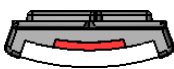

16mm

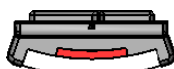

17mm

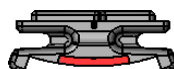

18mm



19mm



20mm



21mm



22mm



23mm

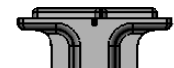

24mm

(5) フレンジセンターピンからヒール中心までの距離

50.0mm

51.5mm

53.0mm

54.5mm

56.0mm

57.5mm

59.0mm

60.5mm

62.0mm

63.5mm

65.0mm

66.5mm

68.0mm

69.5mm